

一貫した品質保証体制を確立。ウッドワンは設計・工場・物流・営業部門で「ISO 9001」を取得。

ウッドワンは、世界レベルの品質を確保し、良質な木材製品を安定的に提供するため、平成12年12月に国内全商品生産工場で「ISO 9001」を取得していましたが、これにつづいて、設計・工場・物流・営業部門で「ISO 9001」を取得。設計部門・生産工場のみならず、物流・営業部門でも国際規格に適合する品質システムを確立、承認されました。また、国内外の関連会社においても「ISO 9001」を取得しており、基材から製品まで一貫した品質保証体制の確保に基づいて、顧客満足度の向上を目指しています。

エコロジー産業として、「ISO 14001」を取得。

「ISO14001」とは、環境マネジメントに関する国際規格で、設計、原材料調達、製造、販売、消費・使用、回収・廃棄の製品生産にわたる環境への負荷に対する企業姿勢が問われるものです。ウッドワンは2001年4月に、「ISO14001」を国内の営業所・工場など全52サイトにおいて認証を取得しました。営業車のLEV車への切り替えや社内から出されるごみの分別化など様々な活動の下、地球環境の保全に努めています。



**インテリアドア
ご利用ガイド**

WOODONE INTERIOR DOOR USER'S GUIDE BOOK

株式会社ウッドワン

〒738-8502 広島県廿日市市木材港南1-1
http://www.woodone.co.jp/

商品に対するお問い合わせ

☎ 0120-813-331

受付 平日AM8:30~PM17:00
休日 土日・祝日

重要!捨てないで!

お施主様の生活上メンテナンスは重要です。
また安全にご使用いただくためにも大切に
保管してください。

WOODONE INTERIOR DOOR USER'S GUIDE BOOK

インテリアドア

ご利用ガイド

ちょっとした気配りをすることによって、インテリアドアを快適な状態で
永く保つことが可能となります。
しかし、カタチあるものはいつかは壊れる…
安全に快適に、そして安心して生活していただくためにも、ちょっとした気配りを、
弊社製品にちょっとだけ与えてください。



業者様へのお願い

この冊子の他に、製品の中には「使用説明書」が同梱されています。
エンドユーザー様が安全にお使いいただくためにも、
事故防止のためにも確実にお渡しください。

安全上のご注意

警告

ドア・引き戸・折戸には必ずすきまが生じます。故意にすきまに指(手足)等を入れることは絶対におやめください。また小さなお子様が作動される場合、保護者様が注意を払われるようお願いいたします。

注意

使用に際して以下の注意が守られない場合、住まれる方の傷害または財産上の損害が生じるおそれがあります。確実に守ってください。

1 すべてのドア・引き戸・折戸に共通

! 入居後は換気を行なってください。
必ずおこなう
本製品はホルムアルデヒド・VOC(揮発性有機化合物)対策品です。ただし、新築・リフォーム直後や夏場など高温の環境下ではホルムアルデヒド・VOCが室内に滞留しやすく、健康被害につながるおそれがありますので、施工中、使用中は適宜換気を行うようにしてください。

! ガラス割れに注意してください。
必ずおこなう
強くドアが開まるとガラスの破損によって重大な傷害に結びつく危険性がありますので、ドアクローザーやドアストッパーをお使いください。また、衝突、開閉にはご注意ください。

2 開きドアをお使いの時

禁止 ぶら下がらないでください。
ドアや取っ手にぶら下がったり、重たいものをぶら下げたりしないでください。壊れたり落下・転倒してケガをするおそれがあります。

! 指はさみに注意してください。
必ずおこなう
強くドアが開まると指や手がはさまれ、ケガをするおそれがありますので、ドアクローザーやドアストッパーをお使いください。また、ドアの開閉時にはドアと枠のすき間に手や指を入れないでください。

! 丁番用固定ネジは確実に締めてください。
必ずおこなう
丁番用固定ネジの締め忘れ、ゆるみ等による開閉はドア脱落の原因になりますので、必ず固定ネジは確実に締めてください。

3 引き戸をお使いの時

禁止 もたれかからないでください。
引き戸がはずれ、転倒する危険性があります。

! 指はさみに注意してください。
必ずおこなう
引き戸と枠の間や引き戸と引き戸の間で手や指を挟まないようにご注意ください。

禁止 強い衝撃を与えないでください。
引き戸の開閉時、強い衝撃を与えると引き戸落下やガラス割れの原因となり、重大な傷害に結びつきます。

! 調整用戸車・レール等は消耗製部品です。
必ずおこなう
引き戸用戸車およびレール間に、異物が付着した状態での開閉は避けてください。長期間のご使用にあたり、開閉がしづらくなった場合には、交換(有償)をお薦めします。

4 観音開き扉、折戸をお使いの時

禁止 ぶら下がらないでください。
ドアや取っ手にぶら下がったり、重たいものをぶら下げたりしないでください。壊れたり落下・転倒してケガをするおそれがあります。

! 指はさみに注意してください。
必ずおこなう
強く扉が開まると指や手がはさまれ、ケガをするおそれがあります。扉の開閉時には扉と枠扉とのすき間に手や指を入れないでください。

禁止 金具(ヒンジ)を分解したりしないでください。
扉取り付け用のヒンジを分解したり、無理に曲げたりすると、扉が脱落してケガの原因となりますので、絶対にしないでください。

! ミラーの割れに注意してください。
必ずおこなう
ミラー部分にぶつかったり、強い衝撃をあてるとミラーが割れてケガをする原因となり危険です。

折戸をご利用のお客様へ

※折戸に指等ははさまれますと重大な事故に発展するおそれがあります。弊社ではくすき間ストッパーを別売品にて、販売しております。



インテリアドア

WOODONE INTERIOR DOOR USER'S GUIDE BOOK

[ご利用ガイド]

I N D E X

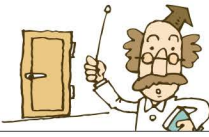

安全上のご注意……………1
インテリアドアの種類・各部の名称……………3
日々のご利用に当たって……………4

調整に必要な工具		ドア……六角レンチ
		引き戸…プラスチックドライバー
		収納両開き戸…プラスチックドライバー
		クローゼット…プラスチックドライバー

親子ドア・シングルドア 調整丁番(2001年以降取り付け) 5

こんな時はどうしたらいいの?
●ドアの上部が枠に当たるようになった……………6
●ドアの下部が枠に当たるようになった……………6
●ドアのレバーハンドル側につかえるようになった……………7
●ドアのレバーハンドル側にすき間が開きすぎる……………7
●ドアが枠より出すぎている場合……………7
●ドアが枠より入り込みすぎている場合……………7

親子ドア・シングルドア(三次元)調整丁番(2000年以前取り付け) 8

こんな時はどうしたらいいの?
●ドアの上部が枠に当たるようになった……………9
●ドアの下部が枠に当たるようになった……………9
●ドアのレバーハンドル側につかえるようになった……………10
●ドアのレバーハンドル側にすき間が開きすぎる……………10
●ドアが枠より出すぎている場合……………10
●ドアが枠より入り込みすぎている場合……………10

(2010年以降のタイプ)
●ドアの取りはずし方……………11
●ラッチ受けの調整の仕方……………11
●ドアの再取り付け……………12
●ドアボトムをお使いの時……………12

(~2009年タイプ)
●ドアの取りはずし方……………13
●ラッチ受けの調整の仕方……………13
●ドアの再取り付け……………14
●ドアボトムをお使いの時……………14

スライディングドア 15

こんな時はどうしたらいいの?
●ドアが上下にガタつくようになった……………15
●ドアを開める時、ラッチに入りきらなくなった……………15

内装引き戸 下荷重タイプ 16

こんな時はどうしたらいいの?
●タテ枠と引き戸の上部にすき間ができた……………17
●タテ枠と引き戸の下部にすき間ができた……………17
●引き戸の取り付け……………18
●錠と受け金具の上下の位置関係がズレてしまった……………19
●トイレ(引き戸の場合)など、中から錠がかかってしまった……………19
●カム錠を調整したい。(~2005年タイプ)……………20
●引き戸と引き戸が擦れ合う……………20
●引き戸と中方立があたってしまう。(洋室~洋室の場合)……………21
●引き戸と引き戸が擦れ合う……………21
●引き戸と中方立があたってしまう。(和室~洋室の場合)

内装引き戸 上吊り・連動引き戸・アウトセット引き戸 22

こんな時はどうしたらいいの?
●扉と上枠の間にすき間ができた・扉と上枠がひっかかる……………22
●引き戸のブレーキを調整したい……………22
●連動引き戸の取り付け……………23

内装引き戸 ソフトクローズ機構付 24

間仕切りシステム・折れ戸……………25
こんな時は 飯田産業の仕様とは異なります
●扉の高さを調整したい……………26
●扉の蛇行を調整したい。(~2007年までのタイプ)……………26
●別売品のご案内……………26
●ガラスが割れてしまった……………26

クローゼットドア 27

(2010年以降取り付け)
こんな時はどうしたらいいの?
●扉の高さ調節をしたい……………27
●別売品のご案内……………28
●扉を軸固定から解除したい……………28

(~2009年まで施工)

こんな時はどうしたらいいの?
●扉と上枠の間にすき間ができた……………29
●扉と上枠がひっかかる……………29
●クローゼットをフリーオープンにしたいときには?……………29

収納両開き戸 30

こんな時はどうしたらいいの?
●扉の位置を調整したい……………30

玄関収納扉 31

こんな時は 飯田産業の仕様とは異なります
●扉の位置を調整したい……………31

インテリアドアあれこれQ&A……………32

自然塗料仕上げ製品のお手入れについて……………33

※2007年度より、ソフトアート・チェルードはソフトアートに統合されています。オークは絶版品です。

■ インテリアドアの種類・各部の名称 ■

開き戸

丁番を中心に前後に開閉するドアです。どんなインテリアにも使い勝手がよく、馴染みやすいタイプです。密閉効果が高いため、リビングや個室に向いています。

■親子ドア

2枚のドアのうち、ふだんは大きいほうのドアを前後に開閉して使用するタイプのドアです。固定側のドアを開けば、大きな物の出し入れもできます。

P05➡ OR P08➡

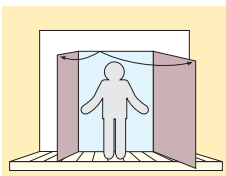

■シングルドア

1枚のドアを前後に開閉する最もポピュラーなドアです。リビングやダイニングにはガラスタイプで明るく、個室にはパネルタイプでプライバシーを確保します。

P05➡ OR P08➡

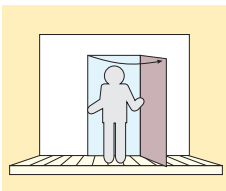

■スライディングドア

1枚のドアを吊り元からでているアームとドアの中ほどにとりつけられた吊り車でスライドさせながら最小限のスペースで開閉をおこなえるドアです。

P16➡

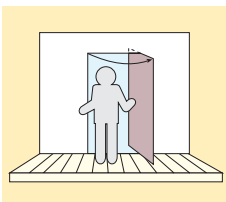

引き戸

ドアを左右にスライドさせて開閉するタイプのドアです。開くためのスペースを必要としないため、開閉スペースが十分でない所や、普段は開けたままにしておきたいところに便利です。

■片引き戸

1枚のドアを左右に分けて開閉できるタイプです。キッチンと洗面所の境など、壁面に余裕がない時や、開口幅があまり広くなくてもよい所に適しています。

P16➡ OR P22➡

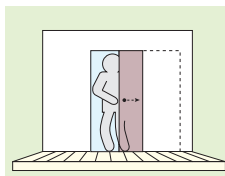

■引き違い戸

2枚のドアを左右に行き違わせるタイプです。左右のどちら側にも開閉できますが、開口幅は扉1枚分です。

P16➡ OR P22➡

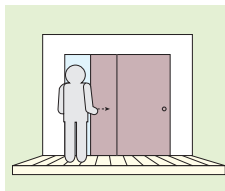

■アウトセット上吊り引き戸

上から吊りして、壁の外側でドアを走行させるタイプです。

P22➡

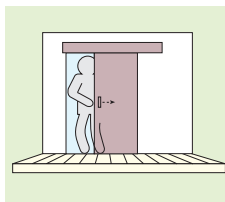

間仕切り戸

部屋を手軽に仕切ったり、急なお客様からの目隠しなどにとっても便利なドアです。子供部屋を2つに分けたり、書斎を作るスペースを確保したりと使い勝手が良い間仕切りタイプです。

■折れ戸タイプ

2枚1セットのドアを折りたたんだり開いたりして使用するドアです。浴室のドアなどに多く用いられているように、開閉スペースがコンパクトであるにもかかわらず、広い開口幅を取ることができます。

P25➡ OR P27➡

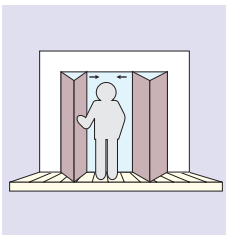

■連動引き戸タイプ

2枚もしくは3枚のドアをスライドさせ開閉するタイプです。開いた時には壁にスッキリ納まります。

P23➡

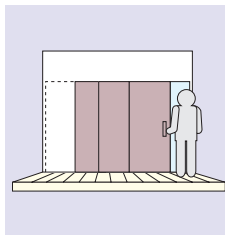

日々のご利用にあたって

お手入れのしかた

扉が汚れている場合は、水で薄めた中性洗剤を含ませた柔らかい布を湿くしぼってふき取り、乾いた布で仕上げてください。ベンジン・アルコール・シンナー・酸性洗剤などの溶剤を使用すると変色・変質・腐食しますので、絶対に使用しないでください。

自然塗料品の場合

お手入れは必ず推奨別売品の自然塗料専用お手入れ用ワックスクリナーを使用してください。市販の洗剤やワックス(合成樹脂タイプ)は絶対に使用しないでください。

詳しいメンテナンス情報は [P33](#) ➡

熱源の取り扱いについて

照明灯・ストーブなどを近づけると熱によりドアは変色することがあります。必ず1メートル以上離してお使いください。弊社建具類には、天然木をふんだんに使ったタイプ<ジュピーノ>と突板で化粧したタイプ<ソフトアート>があります。ジュピーノは、常に水分の吸放湿を行なっていますので、寒暖の差、湿度条件等によるうごきみられることがあります。

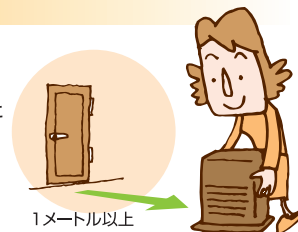

ガラスのお手入れについて

汚れはどんなものであれ時間の経過とともにガラスとの接着が強固になり、クリーニングが難しくなります。出来るだけ早い時期にガラス用クリーナーで清掃をお願いします。



シートのお手入れについて

日常のお手入れは、やわらかい布での乾拭きでも十分にシートの美しさを保てます。尚、乾拭きでは汚れが取れきれない時には、水や薄めた中性洗剤をしみこませたやわらかい布で汚れを拭き取り、乾いたやわらかい布で仕上げてください。万が一シート表面のエンボス(ごく小さな凸凹)内に付着している汚れがとれない場合には、市販のメラニウムフォームに水を染み込ませた状態で、シート汚れ部分を拭き、やわらかく乾いた布で仕上げてください。

【お願い】

- ガラス、表面シートは日常生活において、色々なものが(ほこり等)付着しますので、定期的なふき取りをおすすめします。
 - ガラスは強くこすりすぎないでください。
 - 洗剤液がガラス面に残るとシミ、色ムラ等が発生することがありますので、できるだけ水でのお手入れをおすすめします。
 - ガラス表面に汚れが入り込むと除去が難しくなり、一見汚れが落ちたようにみえても光沢の違いが生じることがありますので、ザラザラの面には汚れた手、布等で触れないようにしてください。
- ※戸車も消耗品です。快適な状態を永く保つためにも、引戸にレールが取り付けられている場合、こまめに掃除機等で、ほこりをすいとってください。

2001年以降取り付け

親子ドア・シングルドア 調整丁番

このページで案内している丁番と違う場合は **P8**へ

[各部名称と機能]

調整に必要な工具： 六角レンチ (3%)

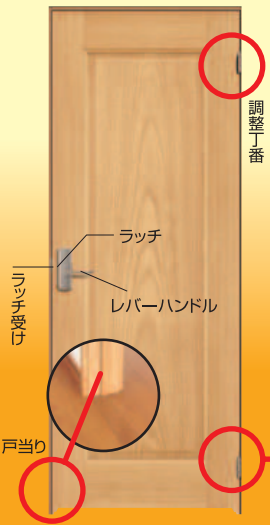

1 固定ネジ

- 調整前にゆるめる
- 調整後にしめる

※納品時にはセンターにビス留めてあります。

●すべて同梱の3%レンチ1本で調整できます。

専用の六角レンチがない場合、市販の3%のレンチでも調整可
ホームセンター等でお求めください。

2 前後調整ネジ

- 前(戸当り側から離す) 2% 調整可能
- 後(戸当り側に近づける) 2% (1目盛1%)



※固定ネジがゆるんでいないと動きません。
調整前に必ずゆるめてください!
無理に動かしますと六角穴がナメてしまいます。

2 左右調整ネジ

- 丁番側(六角ネジが出てくる) 2% 調整可能
- ラッチ側(六角ネジが引っ込む) 2%

※固定ネジを締める分、少しではあります動きまでするので確認しながら固定ネジを締めてください。

※動きはテコの要素です!固定ネジを締めたまま調整しますと、金具が曲がるケースがあります。

3 上下調整ネジ

- 1回転で約1%動きます 調整可能
- 上(反時計回り) 2%
- 下(時計回り) 2%

上調整時は丁番の上側から調整し下側を調整します。
調整ができたなら上側を下げて戻せるところまで戻します。

※ドア上端の丁番単体では殆ど上にならなため、ドア下端の丁番も動かすとスムーズに動きます。

※丁番を上側に動かす場合、下丁番から調整して頂くとスムーズにできます。

手順



※上下調整は 3 のみで行います。

【お願い】

固定ネジを締め付ける際は、六角レンチの頭をしっかりとさし込んでから行ってください。固定ネジの頭がつぶれるおそれがあります。



こんな時は 親子ドア・シングルドア 調整丁番

どうしたらいいの?



A ドアの上部が枠に 当たるようになった。

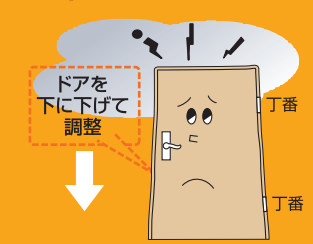

3 上丁番の上部調整ネジを、上から見て時計回りに回転させ、しっかりと締めつけ、固定します。

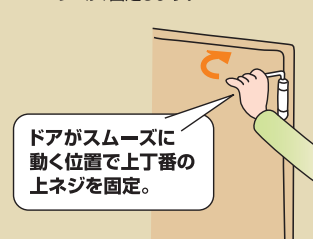

B ドアの下部が枠に 当たるようになった。

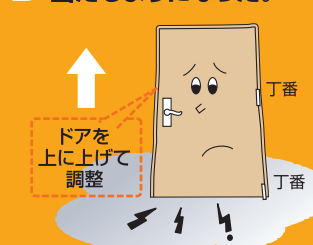

3 上丁番の上部調整ネジを、上から見て時計回りに回転させ、しっかりと締めつけ、固定します。

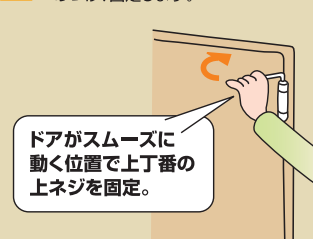

1 下丁番の下部調整ネジを、上から見て時計回りに回転させ、ネジをゆるめておきます。



4 下丁番の下部調整ネジを、止まるまで上から見て時計と逆回りに回転させます。

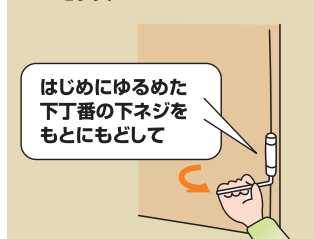

1 上下の丁番ともそれぞれの上部調整ネジを、上から見て時計と逆回りに回転させ、ドアを上げる余裕を作っておきます。

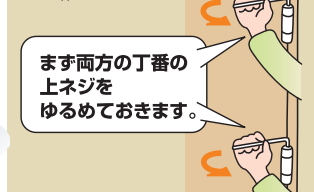

4 下丁番の下部調整ネジを、止まるまで上から見て時計と逆回りに回転させます。

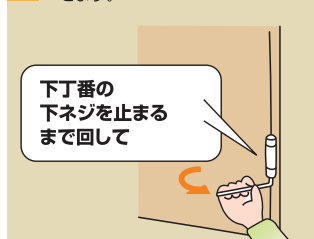

2 ドアの上部がスムーズに動くまで、ドアと枠とのスキ間を見ながら、上丁番の下部調整ネジを、上から見て時計回りに回転させます。(ドアが少しずつさがります)

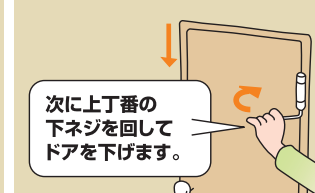

5 下丁番の上部調整ネジを、上から見て時計回りに回転させ、しっかりと締めつけ、固定します。



2 ドアの下部がスムーズに動くまで、ドアと枠とのスキ間を見ながら、上丁番の下部調整ネジを、上から見て時計と逆回りに回転させます。(ドアが少しずつあがります)

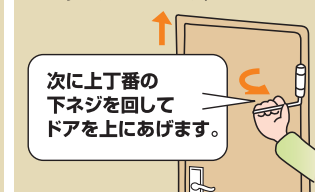

5 下丁番の上部調整ネジを、上から見て時計回りに回転させ、しっかりと締めつけ、固定します。

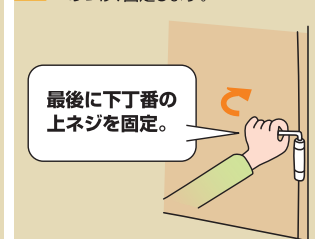



こんな時は

どうしたらいいの？



親子ドア・シングルドア 調整丁番

C ドアのレバーハンドル側につかえるようになった。



1 固定ネジをゆるめます。

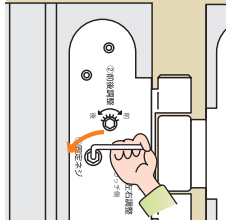

2 ドア本体を押さえながら、左右調整ネジを「丁番側」に回転させます。

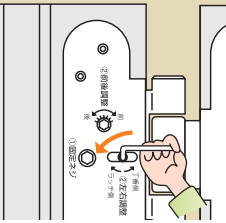

3 固定ネジをしっかりと締めつけ、固定します。

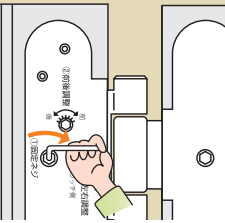

D ドアのレバーハンドル側にすき間が開きすぎる。



1 固定ネジをゆるめます。

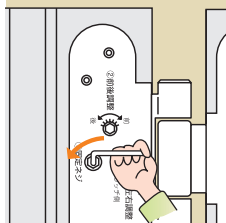

2 左右調整ネジを「ラッチ側」に回転させます。

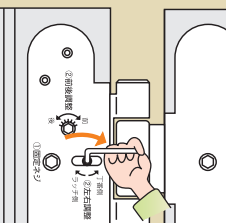

3 固定ネジをしっかりと締めつけ、固定します。

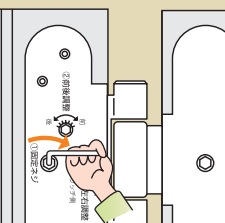

E ドアが枠より出すぎている場合



1 固定ネジをゆるめます。

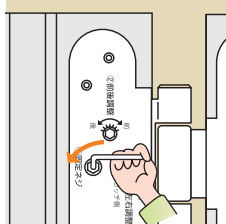

2 ドア本体を戸当たり側に動かすために前後調整ネジを「後」側に回転させます。

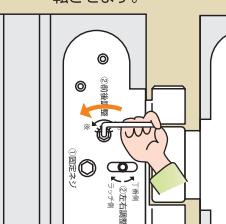

3 固定ネジをしっかりと締めつけ、固定します。

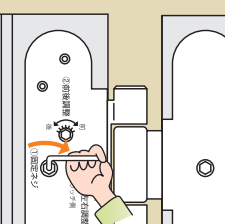

F ドアが枠より入り込みすぎている場合



1 固定ネジをゆるめます。

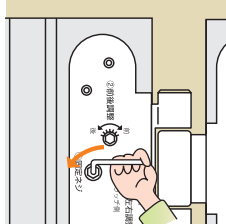

2 ドア本体を枠外側に動かすために前後調整ネジを「前」側に回転させます。

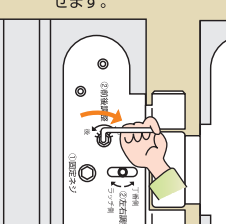

3 固定ネジをしっかりと締めつけ、固定します。

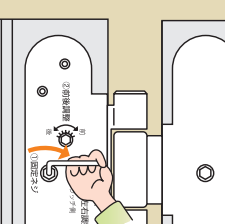

2000年以前取り付け

親子ドア・シングルドア 三次元調整丁番

【各部名称と機能】

調整に必要な工具：六角レンチ (4mm)

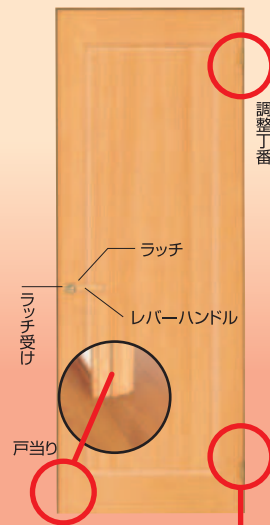

ドアを上下に移動させる場合に使用します。
※1回転(360°)で1%移動

1 上部調整ネジ

2 下部調整ネジ

●ドアを180°開いた状態

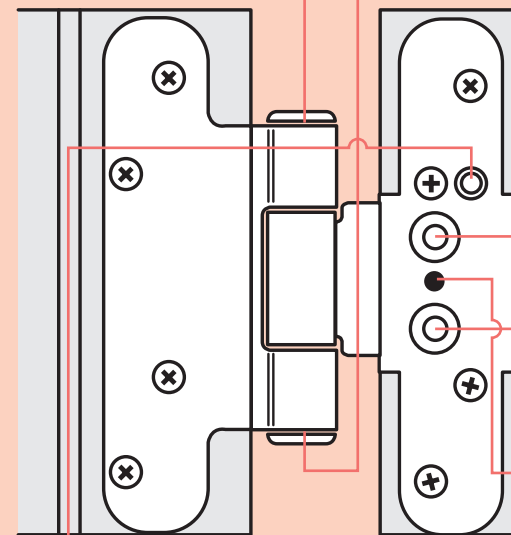

ドアを左右に移動させる場合に使用します。
※1回転(360°)で2%移動

3 固定ネジ

4 固定ネジ

5 左右調整ネジ

6 前後調整ネジ

前後にドアを移動させる場合に使用します。
※IN側 戸当り側に近づく
※OUT側 戸当り側から離す
各2%ずつドアを移動

●すべて、六角レンチ1本で調整できます。
●調整は①～⑥をドアの状況によって回転させるだけです。

専用の六角レンチがない場合、市販の4mmのレンチでも調整可。ホームセンター等でお求めください。





こんな時は

どうしたらいいの？

A ドアの上部が枠に当たるようになった。

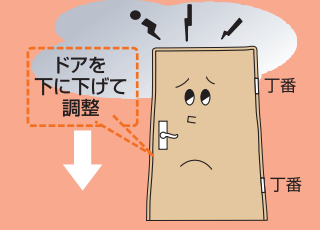

1 下丁番の下部調整ネジを、上から見て時計回りに2回転させ、ネジをゆるめておきます。



2 ドアの上部がスムーズに動くまで、ドアと枠とのスキ間を見ながら、上丁番の下部調整ネジを、上から見て時計回りに回転させます。(ドアが少しずつさがります)

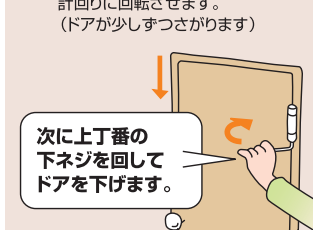

3 上丁番の上部調整ネジを、上から見て時計回りに回転させ、しっかりと締めつけ、固定します。

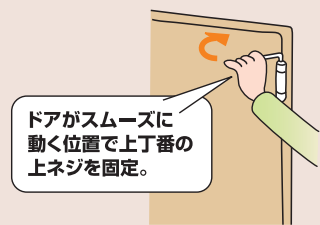

4 下丁番の下部調整ネジを、止まるまで上から見て時計と逆回りに回転させます。



5 下丁番の上部調整ネジを、上から見て時計回りに回転させ、しっかりと締めつけ、固定します。



B ドアの下部が枠に当たるようになった。

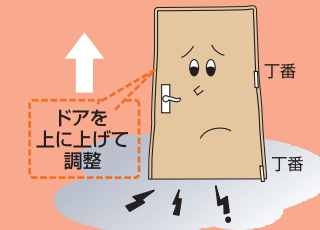

1 上下の丁番ともそれぞれの上部調整ネジを、上から見て時計と逆回りに回転させ、ドアを上げる余裕を作っておきます。

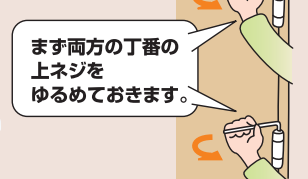

2 ドアの下部がスムーズに動くまで、ドアと枠とのスキ間を見ながら、上丁番の下部調整ネジを、上から見て時計と逆回りに回転させます。(ドアが少しずつさがります)

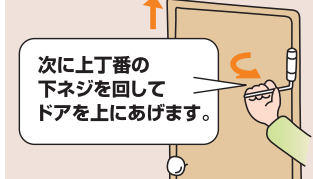

3 上丁番の上部調整ネジを、上から見て時計回りに回転させ、しっかりと締めつけ、固定します。

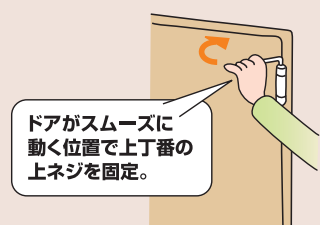

4 下丁番の下部調整ネジを、止まるまで上から見て時計と逆回りに回転させます。

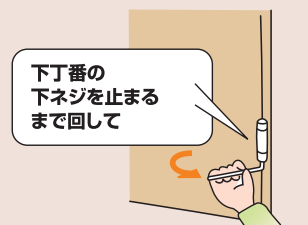

5 下丁番の上部調整ネジを、上から見て時計回りに回転させ、しっかりと締めつけ、固定します。



C ドアのレバーハンドル側につかえるようになった。

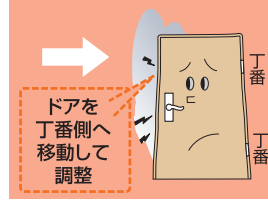

1 ふたつの固定ネジを、それぞれ向かって時計と逆回りに1回転させ、ネジをゆるめておきます。

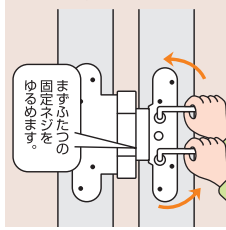

2 ドアのレバーハンドル側がスムーズに動くように、左右調整ネジを向かって時計回りに回転させます。(1回転でドアは2mm丁番側に動きます)

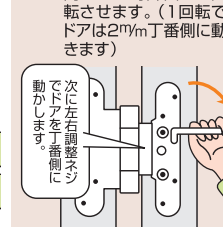

3 ふたつの固定ネジを、向かって時計回りに回転させ、しっかりと締めつけ、固定します。

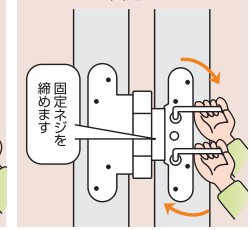

D ドアのレバーハンドル側にすき間が開きすぎる。

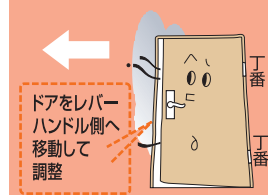

1 ふたつの固定ネジを、それぞれ向かって時計と逆回りに2回転させ、ネジをゆるめておきます。

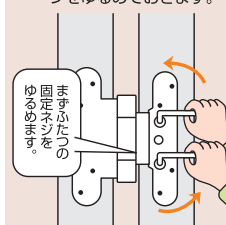

2 ドアの外側がスムーズに動くように、左右調整ネジを向かって時計と逆回りに回転させます。(1回転でドアは2mmレバー側に動きます)

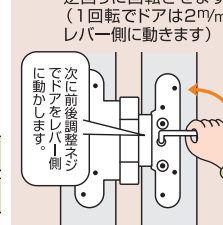

3 ふたつの固定ネジを、向かって時計回りに回転させ、しっかりと締めつけ、固定します。

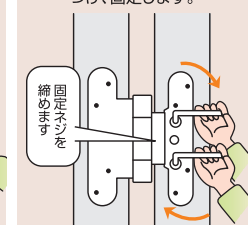

E ドアが枠より出すぎている場合



1 ふたつの固定ネジを、それぞれ向かって時計と逆回りに1回転させ、ネジをゆるめておきます。

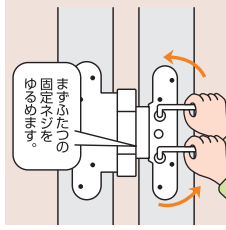

2 ドア本体を後ろに移動させるために前後調整ネジをIN側に回転させます。(中心より2mmドアは移動します)

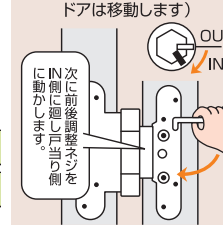

3 ふたつの固定ネジを、向かって時計回りに回転させ、しっかりと締めつけ、固定します。

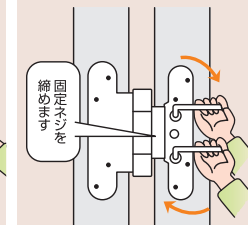

F ドアが枠より入り込みすぎている場合

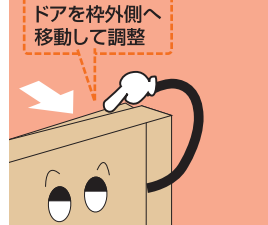

1 ふたつの固定ネジを、それぞれ向かって時計と逆回りに1回転させ、ネジをゆるめておきます。

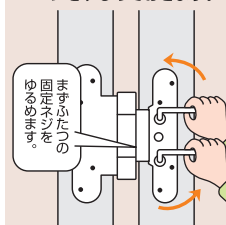

2 ドア本体を前に移動させるために前後調整ネジをOUT側に回転させます。(中心より2mmドアは移動します)

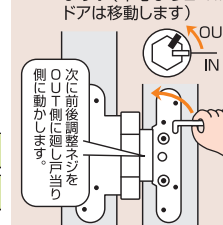

3 ふたつの固定ネジを、向かって時計回りに回転させ、しっかりと締めつけ、固定します。

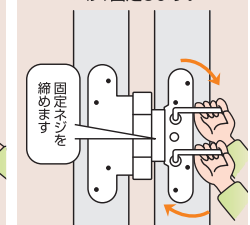

親子ドア・シングルドア [調整丁番・三次元調整丁番]



お使いのドアの金具をご確認ください。

2010年～タイプ

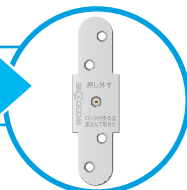

■ドアの取りはずし方

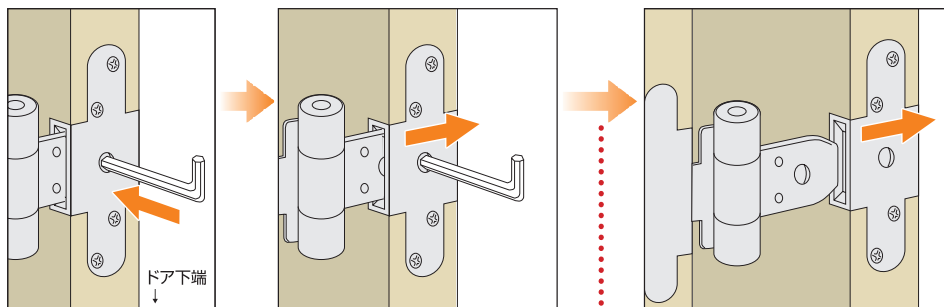

- 1 ドア側丁番の解除穴に六角レンチを差し込んで押さえてください。
- 2 ドアを少しずらすように引いて、ロック解除状態にしてください。
- 3 同時にドア側丁番の上側を行って、ロック解除状態にしてください。
- 4 上側と下側の両方共にロック解除状態にしてドアをゆっくりと取り外してください。



注意 ドアをはずして再度取り付ける際にはドア側丁番のロックボタンが、プレートの手前まである事をご確認ください。ドアを取り外した際にはロックボタンがプレートの手前に戻りますが、再度取り付けの際には今一度ご確認の上取り付けを行ってください。

■ラッチ受けの調整の仕方

内側のプレートを縮めてもドアを閉めるとガタガタする場合は、内側のプレートの上にラッチが乗っていると思われるので、内側のプレートを全開に広げてみてください。

調整ラッチ受け

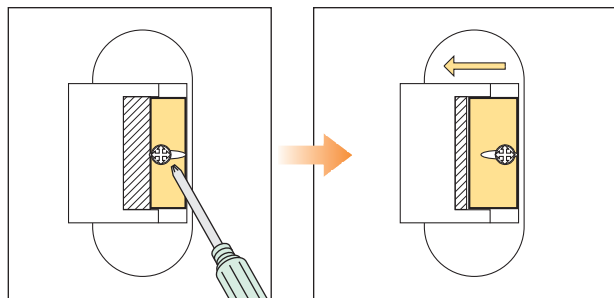

- 1 ラッチ受けの中の固定ネジをドライバーでゆるめます。
- 2 スライド板を矢印の方向に動かし、広げます。位置を確認して、固定ネジを締め、完了です。



注意 再度ドアを取り付ける前にロックボタンがプレートの手前に戻っているかどうか確認しておいてください。

■ドアの再取り付け

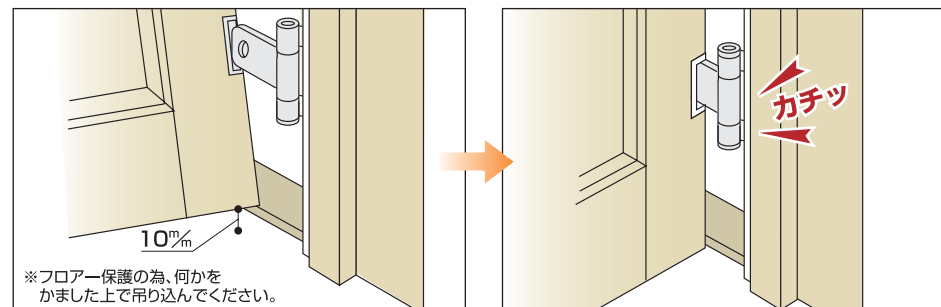

- 1 吊り込む方だけを少し持ち上げて、下側のペロを差し込みます。
- 2 カチッと音がし、固定されるまで差し込んでください。

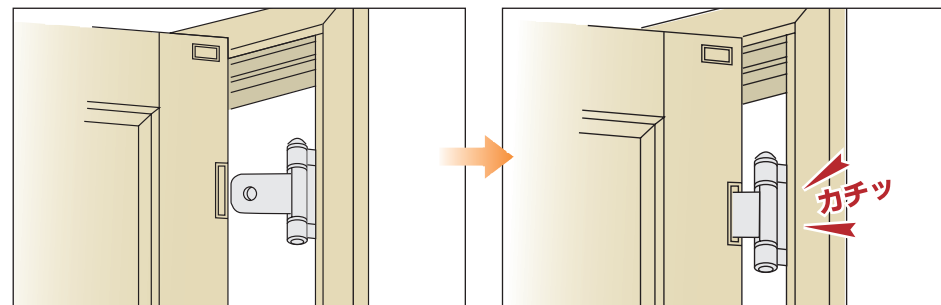

- 3 上部のペロを位置合わせします。
- 4 カチッと音がし、固定されたら吊り込み完了です。

■ドアボトムをお使いの時



注意 使用に際して以下の注意が守られない場合、住まれる方の傷害または財産上の損害が生じるおそれがあります。確実に守ってください。

プッシャーにゴミ、ほこりが付着しないようにしてください。

エアータイトゴムを押し出すための突起物である「プッシャー」にゴミ、ほこりがつかないようにしてください。うまく作動しなかったり故障の原因となります。

ドアボトムの下に物をはさまないようにしてください。

ドアの下端と床面もしくは下枠との間に物をはさまないようにしてください。障害物のあるままドアを閉めると、無理な力が加わり損傷の原因となります。

親子ドア・シングルドア [調整丁番・三次元調整丁番]



お使いのドアの金具をご確認ください。

2001年~2009年タイプ

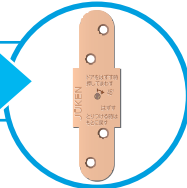

■ドアの取りはずし方

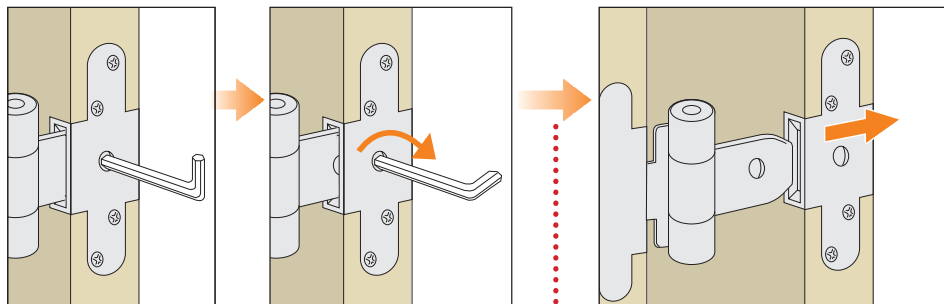

① ドア側丁番の解除穴にレンチを差し込んで押さえながら右(はずす方向)へ軽くひねります。(丁番上下2ヶ所共)

② 中のロックボタンが引っこんだままになり、ドアがリリースできます。

【お願い】

きつく力を込めて廻すのはおやめください。破損の原因になります!

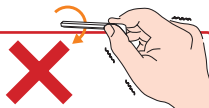

注意

取り付け後、ロックボタンが引っこんだままですと、扉が脱落し、ケガをするおそれがありますので、必ずロックボタンが出ていることを確認してください。

■ラッチ受けの調整の仕方

内側のプレートを押してもドアを閉めるとガタガタする場合は、内側のプレートの上にラッチが乗っていると思われるので、内側のプレートを全開に広げてみてください。

調整ラッチ受け



① ラッチ受けの中の固定ネジを④ドライバーでゆるめます。

② スライド板を矢印の方向に動かし、広げます。位置を確認して、固定ネジを締め、完了です。



注意

再度ドアを取り付ける前にはネジを「とりつけ」の位置まで戻しておいてください。

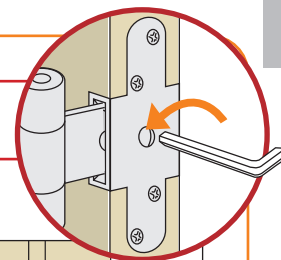

■ドアの再取り付け

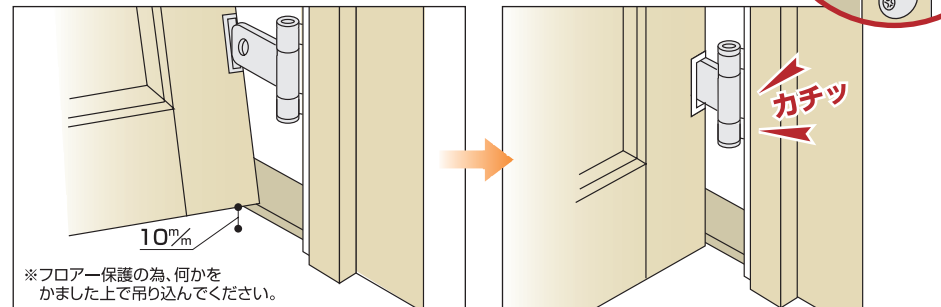

① 吊り込む方だけを少し持ち上げて、下側のペロを差し込みます。

② カチッと音がし、固定されるまで差し込んでください。

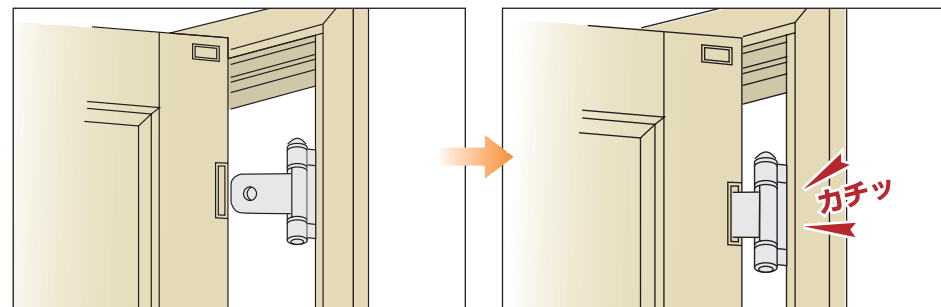

③ 上部のペロを位置合わせします。

④ カチッと音がし、固定されたら吊り込み完了です。

■ドアボトムをお使いの時



注意

使用に際して以下の注意が守られない場合、住まれる方の傷害または財産上の損害が生じるおそれがあります。確実に守ってください。

プッシャーにゴミ、ほこりが付着しないようにしてください。

ドアボトムの下に物をはさまないようにしてください。

エアータイトゴムを押し出すための突起物である「プッシャー」にゴミ、ほこりがつかないようにしてください。うまく作動しなかったり故障の原因となります。

ドアの下端と床面もしくは下枠との間に物をはさまないようにしてください。障害物のあるままドアを閉めると、無理な力が加わり損傷の原因となります。

スライディングドア

[各部名称と機能]

調整に必要な工具：専用スパナ、ドライバー

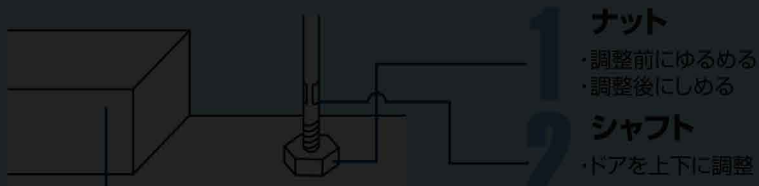

アーム

手順



飯田産業の仕様とは異なります

ドアが上下にガタつくようになった。

1 専用スパナ(13%側)でナットをい
ったんゆるめます。

2 専用スパナ(7%側)でシャフトをま
わし、上下調整をおこないます。

3 調整後ナットをきつく締め直します。

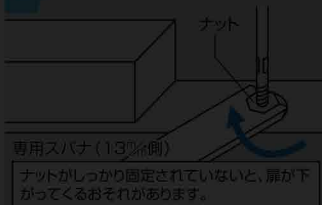
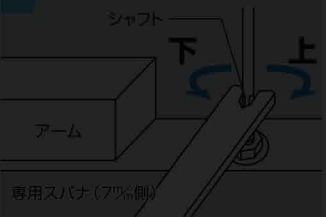
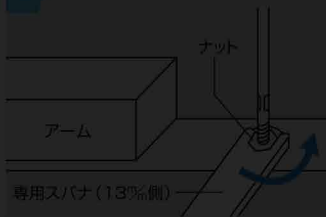

ドアを開める時、ラッチに入りきらなくなった。

ラッチ受け取り

固定ネジ
スライド板

1 ラッチ受けの中固定ネジをドライ
バーでゆるめます。

2 スライド板を矢印の方向に動かし、広
げます。位置を確認して、固定ネジを
締め、完了です。



内装引き戸

下荷重タイプ

調整に必要な工具：ドライバー

【施工業者様へのお願い】

納品時には、引き戸の調整段階がゼロ
(0)で設定されていますので、取り付け
後、必ず調整をお願いします。

[引き戸の位置定義] ※図は片引き戸です

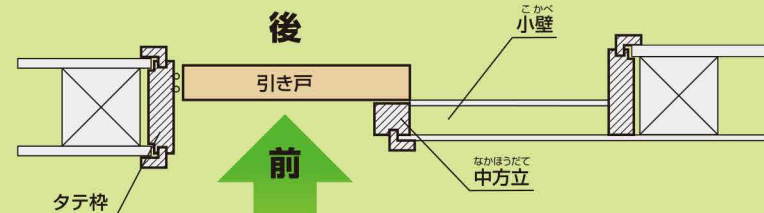

引き戸の位置定義は、
小壁を手前から見た手前を「前」とします。

と
ぐるま
戸車

図① ~2005年までのジュピーノシリーズ

図②

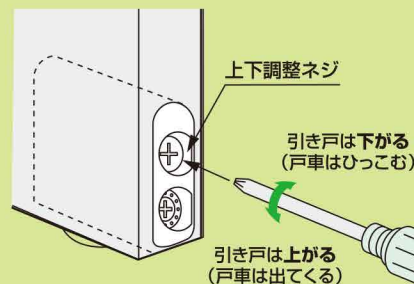

※タテ枠と引き戸との間に生じるすき間をよくご確認ください。

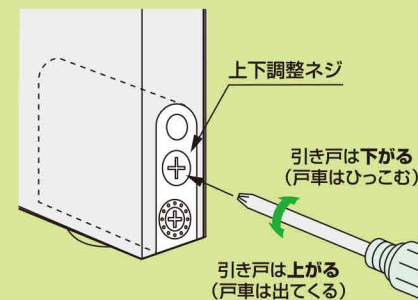

※タテ枠と引き戸との間に生じるすき間をよくご確認ください。

以下のタイプについても同様の調整方法です。

[3枚引き違い戸]

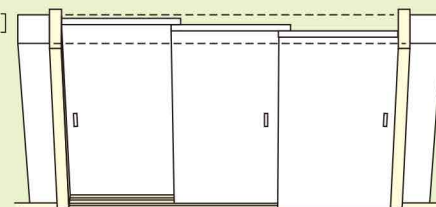



こんな時は

内装引き戸 下荷重タイプ

どうしたらいいの？

タテ枠と引き戸の上部にすき間ができた。(上下調整-上)

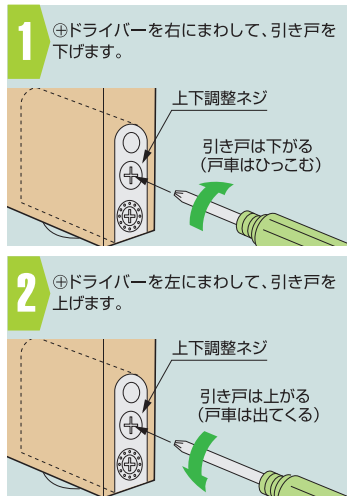
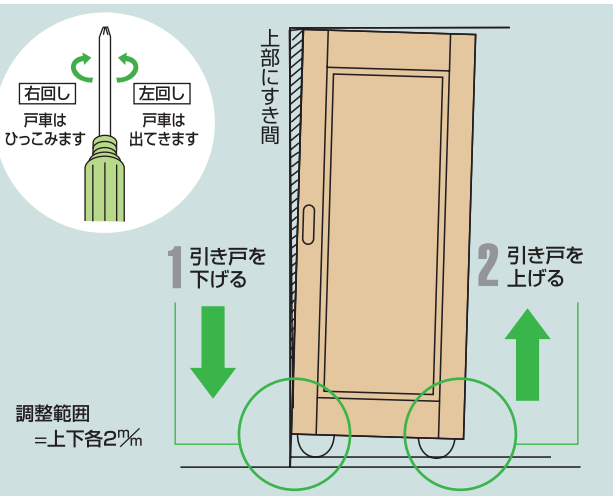

※タテ枠と引き戸の間に生じるすき間をよくご確認ください。

タテ枠と引き戸の下部にすき間ができた。(上下調整-下)

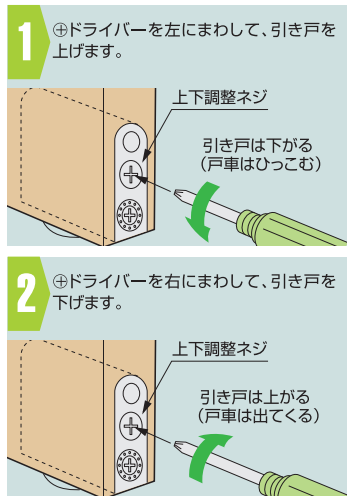
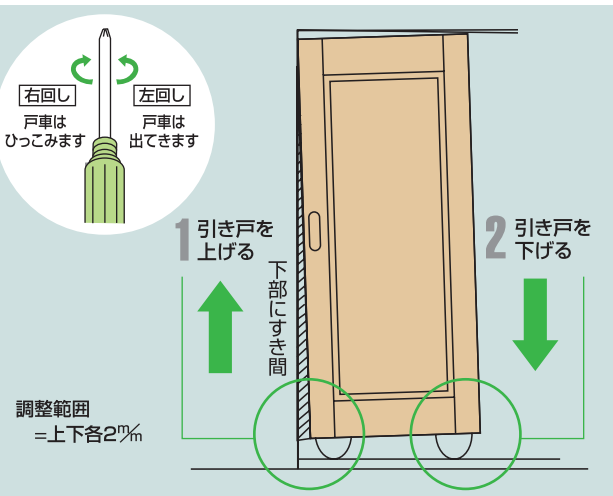

※タテ枠と引き戸の間に生じるすき間をよくご確認ください。

戸車が16ページ図①の場合、上の穴にドライバーを差し込んで、同様の作業を行ってください。

【お願い】

引き戸の上下調整の両方またはどちらかの調整を行われましたら必ず受け金具の調整(P19~20参照)を行ってください。引き戸が閉まらなくなったり、金具を破損するおそれがあります。

引き戸の取り付け



注意 引き戸取り付け時は、必ずガイドランナーを出した状態にしてください。



- 1 ガイドランナーを上枠の溝に入れながら戸車をレールにはめ込みます。引き戸が垂直に立ち、上枠溝にガイドランナーがはまっていることを確認してください。

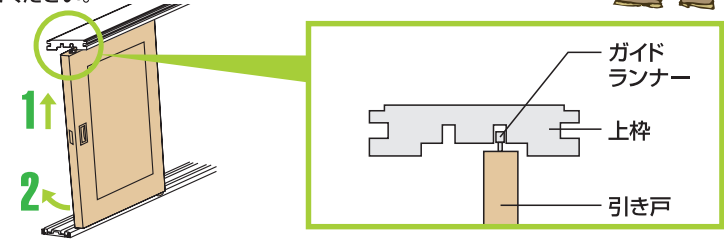

- 2 引き戸を上下調整機能により、上へ3%程度上げてご使用ください。

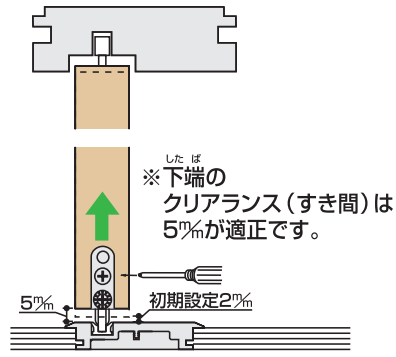

均一になるように上下調整してください

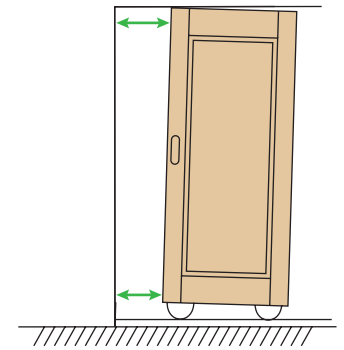

【お願い】

取付前に、レール上のゴミなどを清掃してください。

レールなどのお手入れについて

引き戸などに取り付けている戸車や、レールは消耗性部品です。レールと戸車の間に、砂やチリ・ホコリといった異物が付着していると、使用過程にレールや戸車表面をキズ付けて、扉が開閉し難くなりますので、定期的にレールの掃除をお願いします。なお、万が一、レールにキズがついたりして扉が開閉し難くなった場合は、ご購入頂いた工務店様でのレールと戸車の交換(有償)をお願いします。



こんな時は どうしたらいいの？

カム錠と受け金具の上下の位置がズレてしまった。(間仕切りor鍵付の場合)

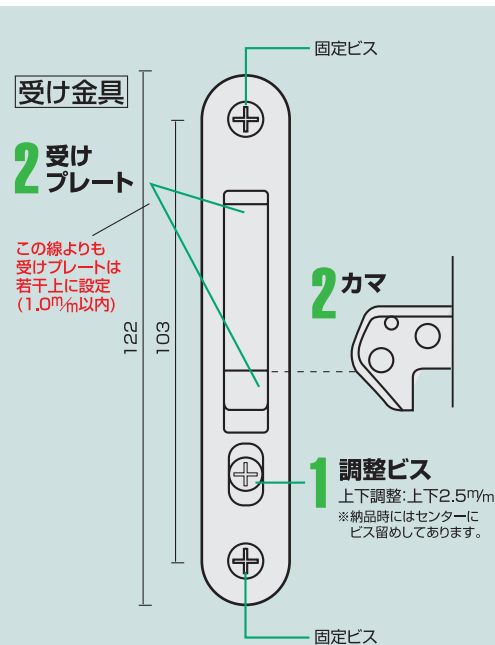

引き戸の上下調整を行った場合は、錠と受け金具の上下の位置がズレることがあります。引き戸のロックがしっかりとかかるように下記の要領で調整してください。上下調整をする際は、片側だけではなく左右両方とも調整してからカム錠の調整をしてください。

- 1 受けプレートの調整ビスを受けプレートが動く程度にゆるめます。
- 2 カマ錠のカマを出した状態にし、左図のような位置関係になるように受けプレートを調整します。調整は、**基準ラインよりも若干上に設定してください。**
- 3 調整が終わりましたら調整ビスを締めて確実に固定してください。

【お願い】

引き戸の上下調整の両方またはどちらかの調整を行われましたら必ず受け金具の調整を行ってください。引き戸が開まらなくなったり、金具を破損するおそれがあります。

トイレ(引き戸の場合)など、中から錠がかかってしまった。

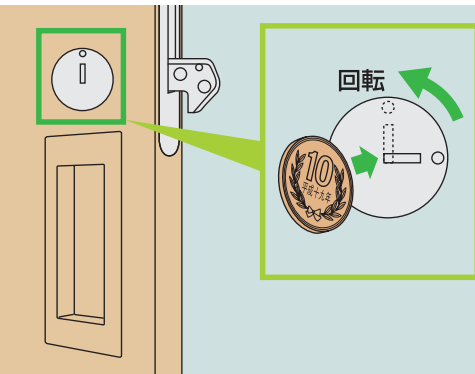

トイレなど、中から錠がかかってしまった場合は、10円玉等を用いて錠の部分の○マークが上にくるように回転させると外から開錠できます。

※上記方法で開錠されない場合は、工務店様もしくは弊社にご連絡ください。

カム錠を調整したい。(～2005年タイプ)

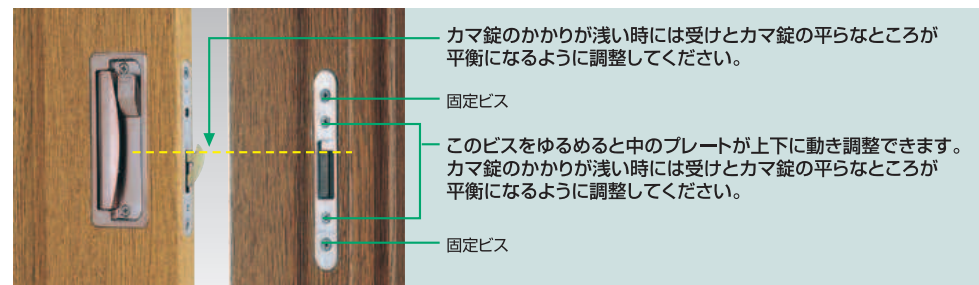

洋室～洋室の場合 引き戸と引き戸が擦れ合う。引き戸と中方立があたってしまう。(前後調整)

引き戸をご使用の際に、引き戸と中方立の間のすき間が大きいの、または、逆にすき間が少なくて引き戸同士、または引き戸と中方立が擦れるような場合には、前後調整を行ってください。前後調整は、前後2段階ずつ行うことができます。前後調整する際に引き戸上部のガイドランナー(振れ止め)も戸車と同じく調整してください。

■ ガイドランナーの調整

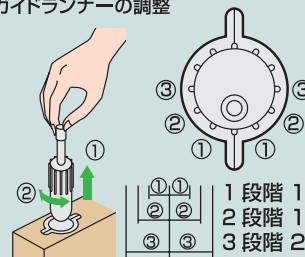

■ 戸車の調整

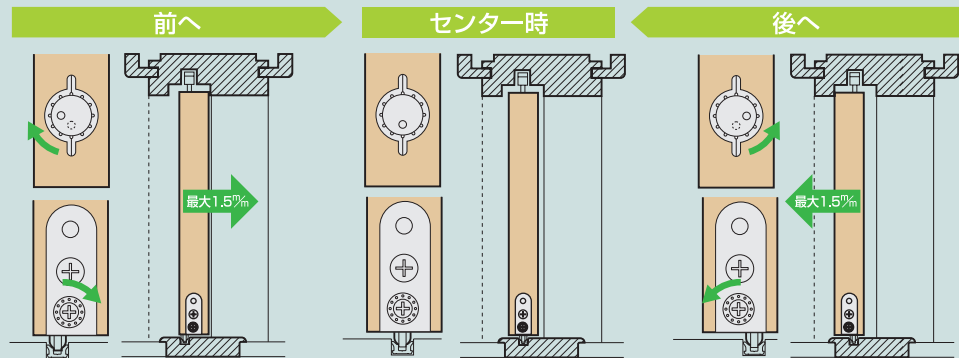
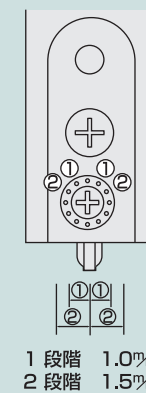
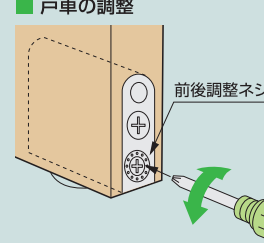

⚠ 注意

金具を調整する際に電動ドライバーの使用は絶対にお止めください！金具が破損するケースがあります。手回しドライバーをご使用ください！



こんな時は

どうしたらいいの？



内装引き戸 下荷重タイプ

和室～洋室の場合 引き戸と引き戸が擦れ合う。引き戸と中方立があたってしまふ。(前後調整)

引き戸をご使用の際に、引き戸と中方立の間のすき間が大きい、または、逆にすき間が少なくて引き戸同士、または引き戸と中方立が擦れるような場合には、前後調整を行ってください。前後調整は、前後2段階ずつ行うことができます。前後調整する際に引き戸上部のガイドランナー(振れ止め)も戸車と同じく調整してください。

■ ガイドランナーの調整

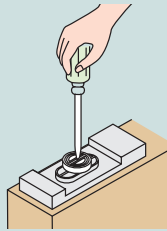

- 1 段階 1.0mm
- 2 段階 1.7mm
- 3 段階 2.0mm

■ 戸車の調整

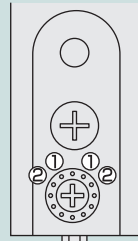
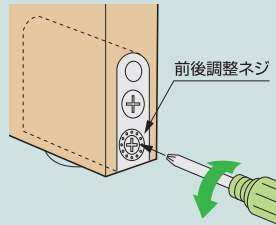

- 1 段階 1.0mm
- 2 段階 1.5mm

前へ

センター時

後へ

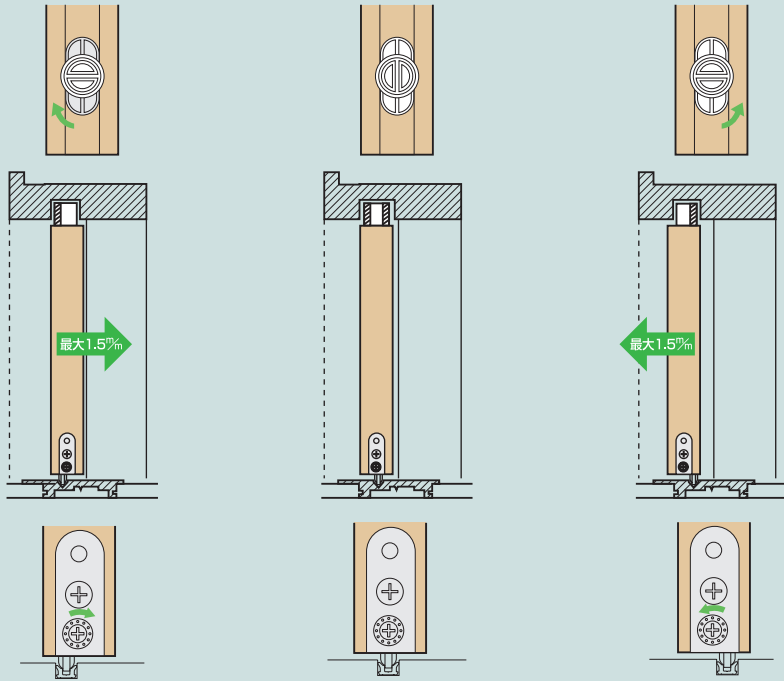

注意

金具を調整する際に電動ドライバーの使用は絶対にお止めください！金具が破損するケースがあります。手回しドライバーをご使用ください！

内装引き戸

上吊り・連動引き戸・アウトセット引き戸

調整に必要な工具： ⊕ドライバー

〔各部名称と機能〕

吊り車 上下調整・ブレーキ力調整

ブレーキなし吊り車

ブレーキ付吊り車

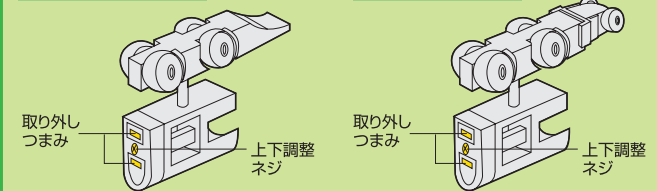

※アウトセット引き戸・連動引き戸・間仕切錠使用の場合、吊り車はブレーキなしタイプのみになります。



こんな時は

どうしたらいいの？

溝キャップ取り付け済

扉と上枠の間にすき間ができた・扉と上枠がひっかかる。

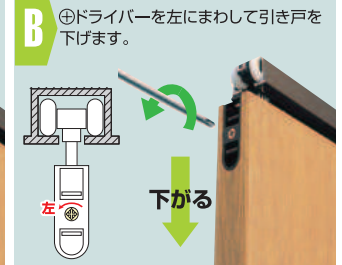
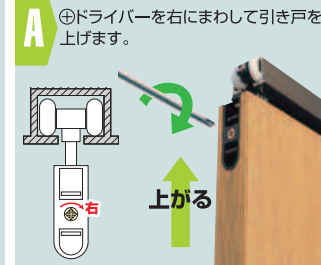
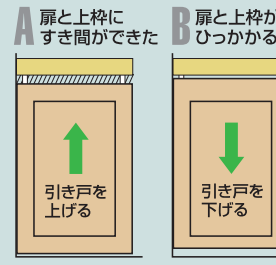

引き戸のブレーキを調整したい。(連動引き戸、アウトセット引き戸等除く)

1 吊り車のつまみ部分を同時につまんで、固定キャップより外します。(扉を持ち上げながら作業をしますとスムーズに取り外しができます。)ラジオペンチ等を補助的にご使用ください。

取り付ける際は、カチッと音がするまで差込み、完全に装着されているか確認してください！

2 調整ネジをプラスドライバーで回して調整します



ブレーキ力を弱くしたい

強 弱 調整ネジを時計回りに締め込んでいくと、ブレーキ力は弱くなります。(いっぱいまで締め込むとブレーキは効かなくなります。)

ブレーキ力を強くしたい

強 弱 調整ネジを時計回りに逆にゆるめていくと、ブレーキ力は強くなります。

クローゼットドア

[各部名称と機能]

(2010年以降取り付け)

調整に必要な工具：  ⊕ドライバー

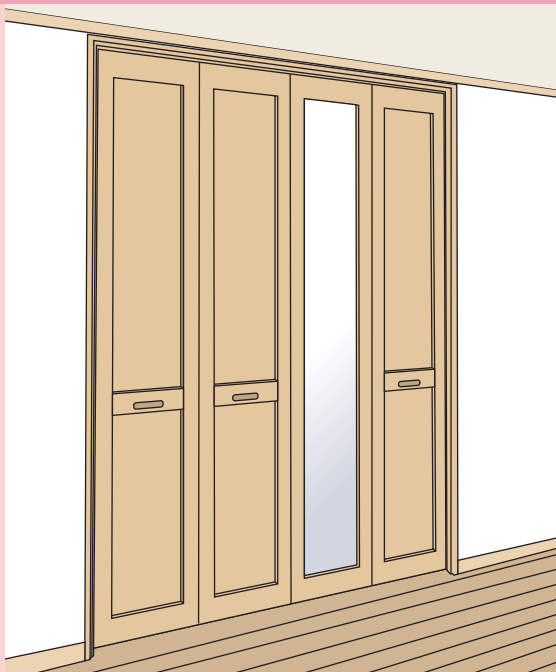

扉の高さ調整をしたい。

扉の調整は表側から吊車に付いている調整ネジで行います。

ドライバーを右にまわすと扉が上がり隙間が埋まります。

ドライバーを左にまわすと扉が下がり隙間が広がります。

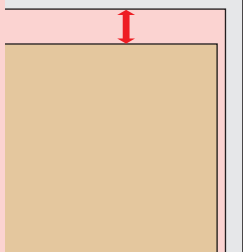
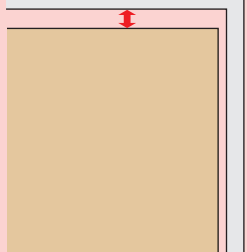
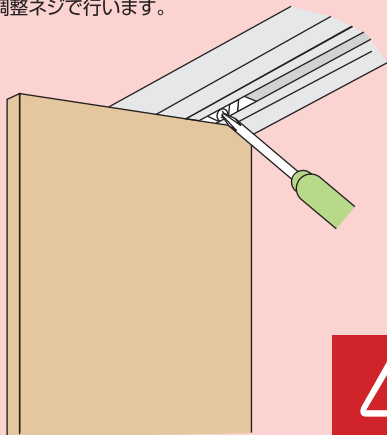

注意

ドライバーで無理にネジ穴をまわさないでください。ネジ頭の山がつぶれ調整ができなくなるおそれがあります。



こんな時は クローゼットドア

どうしたらいいの？

小さな子供がいて、開閉時に指をはさまないか心配・・・

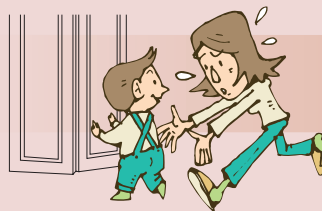

別売品「折れ戸すき間カバー」を用意しております。取付は簡単。蛇腹を必要な長さに従ってカットして、折れ戸の凸部に貼るだけのワンタッチ式です。

- 名称 すき間カバー
- 品番 ZY6101
- 価格 ￥11,025 (税抜き￥10,500) / 本

※カラーは1色のみです。

工務店様・業者様にお問い合わせください。

※W=6尺間口の際は2本、W=9尺間口の際は3本、W=12尺間口の際は4本必要となります。

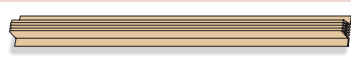

扉を軸固定から解除したい。

1

クローゼット扉が軸固定されている状態

上ランナー(吊車)は、上固定ストッパーにハサミ込まれています。※1

下ランナー(ピボット)は、下固定ストッパーの穴に落し込んでいます。※2

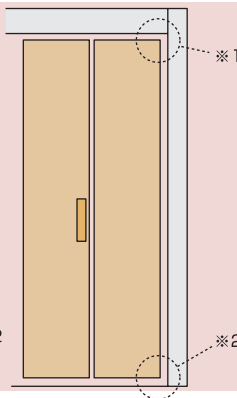

2

クローゼット扉の取っ手より上側の側面を持つ

折りたたんだ状態の方がはずしやすくなります。



3

上固定ストッパーの固定を外す

下固定ストッパーから外そうとすると、ストッパーがズレてしまうことがあります。上固定ストッパーの方が、下固定ストッパーよりも簡単に外れます。

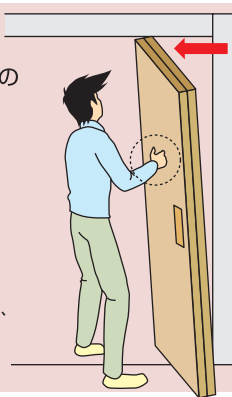

4

下固定ストッパーの固定を外す

必ず上固定ストッパーが外れていることを確認してください。上固定ストッパーが外れていると、下固定ストッパーから簡単に外れます。

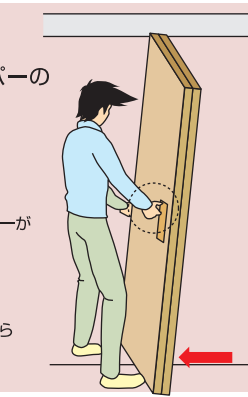

注意

クローゼット扉をとり外すときは、必ず上固定ストッパーを外してから、下固定ストッパーを外してください。同時にとり外そうとすると、部品が破損してしまうおそれがあります。

～2009年まで施工のクローゼットの場合

ソフトアート (チェルード・オーク)

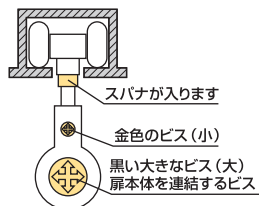

ジュビーノ

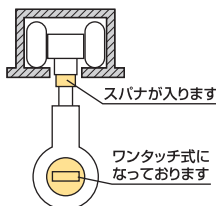

- 調整するにはまず全体的なバランスを確認し、どの扉を調整するか!を決めアクションを起こしましょう!
- 基本的な調整機能は上下調整のみです。
- 片方の扉ばかりでなく開口全体的に見て調整してください。
- ソフトアート (チェルード) は扉裏面の扉と連結させる黒いビス (大) の他に金色のビス (小) も調整後締めたが再度確認してから完了してください。



こんな時は どうしたらいいの?

扉と上枠の間にすき間ができた。

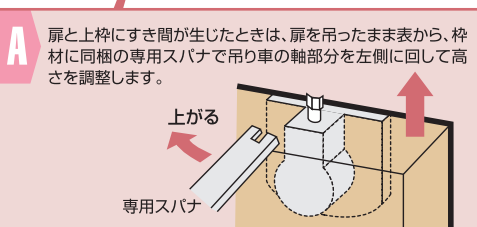
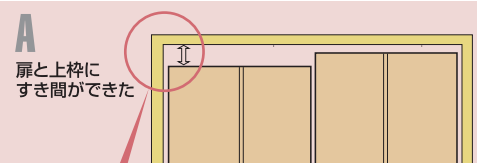

扉と上枠が引っかかる。

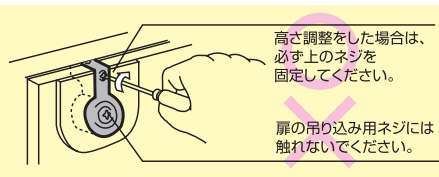
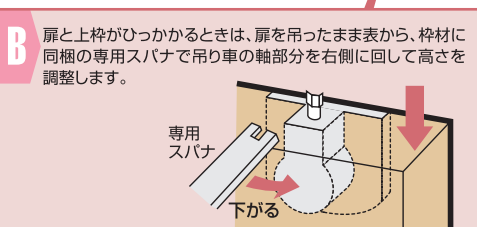
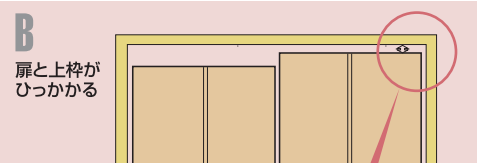

【お願い】

固定ネジを締め忘れると扉が下がってきて開閉が困難になります。高さ調整をしたら、最後に必ずネジを固定してください。(ソフトアート・チェルードの場合)

クローゼットをフリーオープンにしたいときには?

金具を変更する必要があります。工務店様、またはリフォームショップ等にご相談ください。

収納両開き戸

[各部名称と機能]

調整に必要な工具: ドライバー

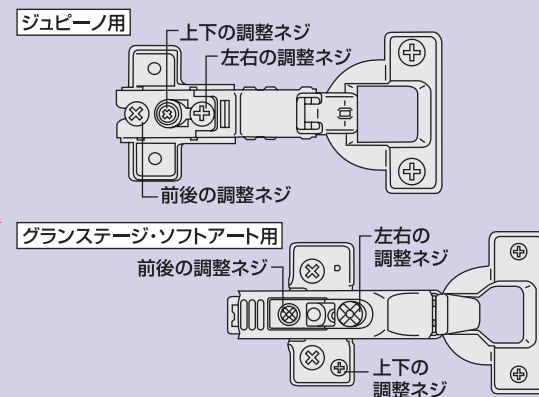
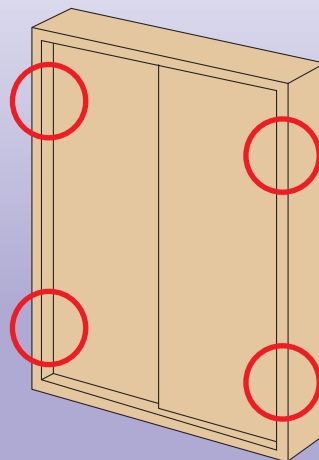

こんな時は どうしたらいいの?

扉の位置を調整したい。

A 扉の前後調整

扉と枠材とのすき間が上下で異なっているときはAのネジを回して前後調整をしてください。

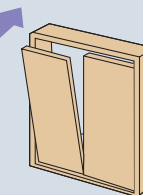

B 扉の上下調整

左右の扉の上下が異なっている時などはBのネジを回して上下調整をしてください。

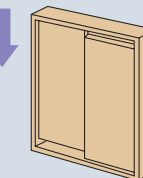

C 扉の左右調整

扉が横にずれている時はCのネジを回して左右調整をしてください。

